

**GB**

## Adjustable Sprayer Set - AS2 Installation Guide

### Before starting

1. Select the visual closest to your lawn shape from the drawings (a-d).
2. Fit the spacing between the sprayers to your lawn according to the selected drawing. Use the spacing ranges which are marked on the drawings.

### Installation

1. Place **Sprayers (A and B)** according to the desired spacing, by inserting the **Sprayer** spike into the lawn. Keep the **Sprayer** inlets 2 cm above the grass level. Remember that the maximum distance between the **Sprayers** must not exceed 5m.
2. Connect two **Quick connectors (C)** to both sides of the **Garden hose 3/8" (D)**.
3. Lay the **Garden hose 3/8" (D)** between the **Sprayers (A and B)** and attach a **Quick connector (C)** to each sprinkler inlet. (see drawing d)
4. Adjust the watering arc required to achieve the perfect coverage of the lawn (**Picture A+B**).
5. Connect your garden hose between tap and the **In line Sprayers (A)** inlet.
6. Turn the tap on to ensure that the watering arc of the **Sprayers** works according to your lawn shape.

**F**

## L'Arrangé du Pulvérisateur Ajustable – AS2 Guide d'Installation









### Avant l'installation

1. Choisir parmi les croquis (A-D) celui qui ressemble le plus à la forme de votre pelouse.
2. Espacer les arroseurs ainsi qu'indiqué sur le croquis choisi.

### Installation

1. Planter par leur pique les **arroseurs (A & B)**, respectant l'espacement et l'entrée de l'arroseur émergeant d'environ 2 cm au dessus du gazon.
2. Connecter un **raccord rapide (C)** à chaque bout d'un **tuyau d'arrosage 3/8" (D)**.
3. Disposer le **tuyau d'arrosage (D)** entre les **arroseurs (A & B)** et raccorder les **raccords rapides (C)** aux entrées des arroseurs.
4. Régler l'angle d'arrosage pour obtenir une couverture optimal de la pelouse. (A+ B).
5. Raccorder le **tuyau d'arrosage** au robinet et à l'entrée de l'**arroseur (A)**.
6. Mettre en eau et s'assurer de la bonne couverture de l'aire d'arrosage.

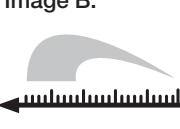
**GB F**

<p><b>A.</b> In line Sprayer ( 2 inlets) Arroseur en ligne (2 entrées)</p> 	<p><b>C.</b> 3/8" Quick connector Raccord rapide 3/8"</p> 
<p><b>B.</b> End of line Sprayer (1 inlet) Arroseur en ligne (1 entrée)</p> 	<p><b>D.</b> Garden hose 3/8" – 5m Tuyau d'arrosage 3/8" - 5m</p> 
<p><b>Picture A: Image A:</b></p>  	<p><b>Picture B: Image B:</b></p>  

**D**

## Einstellbare Rasenberegnungsanlage – AS2 Installationsanleitung

### Vorbereitung

1. Wählen Sie unter den Abbildungen (a-d) diejenige aus, die der Form Ihres Rasens optisch am nächsten kommt.
2. Passen Sie den Abstand zwischen den Regnern entsprechend der ausgewählten Abbildung an Ihren Rasen an. Verwenden Sie dazu die in den Abbildungen angegebenen Abstandsbereiche.

### Installation

1. Stellen Sie die **Regner (A und B)** im gewünschten Abstand auf, indem Sie den **Regnerdorn** in den Rasen stecken. Der **Regnerzufluss** sollte dabei 2 cm über dem Rasen bleiben. Denken Sie daran, dass der Abstand zwischen den **Regnern** nicht mehr als 5 m betragen darf.
2. Bringen Sie zwei **Steckanschlüsse (C)** an den beiden Seiten des **3/8-Zoll-Gartenschlauchs (D)** an.
3. Legen Sie den **3/8"-Zoll-Gartenschlauch (D)** zwischen den **Regner (A und B)** aus und befestigen Sie an jedem Regnerzufluss jeweils einen **Steckanschluss (C)**.
4. Stellen Sie den Bewässerungssprühbogen so ein, dass er Ihren Rasen überall erreicht (**Bild A und B**).
5. Schliessen Sie Ihren eigenen Gartenschlauch auf der einen Seite am Wasserhahn und auf der anderen Seite am **Zufluss der Reihenregner (A)** an.
6. Drehen Sie den Wasserhahn auf und prüfen Sie, ob der Bewässerungssprühbogen der **Regner** der Form Ihres Rasens entspricht.

**E**

## Juego de Rociadores Ajustables – AS2 Guía de Instalación







### Antes de comenzar

1. Seleccione entre las figuras (a-d) la vista que más se asemeje a su césped.
2. Establezca el espaciado entre los rociadores en su césped de acuerdo con la figura seleccionada. Utilice los rangos de espacio que están marcados en las figuras.

### Instalación

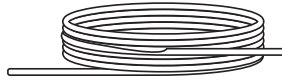
1. Coloque los **Rociadores (A y B)** de acuerdo con el espaciado deseado, insertando la punta del **rociador** dentro del césped. Mantenga la entrada de los **Rociadores** 2cm por encima de las hojas de la hierba. Recuerde que la distancia máxima entre los **Rociadores** es 5m.
2. Conecte dos **conectores rápidos (C)** a ambos lados de la **Manguera de Jardín de 3/8" (D)**
3. Ponga la **manguera de jardín de 3/8" (D)** entre los **Rociadores (A y B)** y sujete el **conector Rápido (C)** a cada entrada de rociador.
4. Ajuste el arco de riego que se requiera para obtener la cobertura perfecta del césped (**Figura A+B**).
5. Conecte su manguera de jardín entre el grifo y la entrada de **los Rociadores En Línea (A)**.
6. Encienda el grifo, asegúrese de que el arco de riego de los **rociadores** está de acuerdo con la forma del césped deseada.

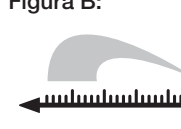
**D E**

<p><b>A.</b> Reihenregner (2 Zuflüsse) Rociador En Línea (2 Entradas)</p> 	<p><b>C.</b> 3/8"-Zoll-Steckanschluss Conector rápido de 3/8"</p> 
<p><b>B.</b> Endregner (1 Zufluss) Rociador de Fin de Línea (1 Entrada)</p> 	<p><b>D.</b> 3/8"-Zoll-Gartenschlauch – 5m Manguera de jardín de 3/8"-5m</p> 
<p><b>Bild A: Figura A:</b></p>  	<p><b>Bild B: Figura B:</b></p>  

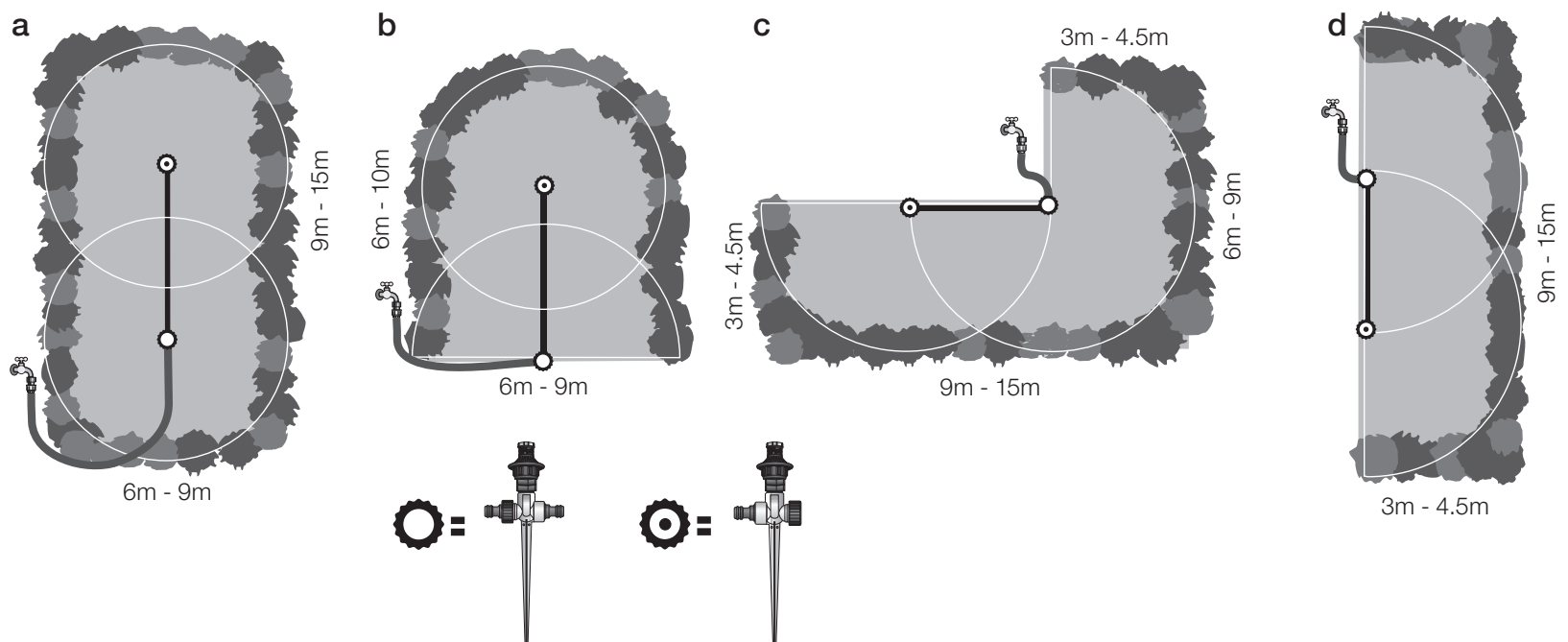

**P**

## Conjunto de Nebulizadores de Múltiplas Linhas -AS2

### Guia de Instalação

#### Antes de começar

1. Selecione entre as figuras (a-d) aquela que mais se assemelhe ao seu gramado.
2. Ajuste o espaço entre os nebulizadores em seu gramado, de acordo com a figura selecionada. Utilize os níveis de espaço marcados nas figuras.

#### Instalação

1. Posicione os **nebulizadores (A e B)** de acordo com o espaço desejado, inserindo a **ponta do nebulizador dentro do gramado**. Mantenha a entrada do **nebulizador** 2cm acima das folhas da grama. Lembre-se de que a distância máxima entre **nebulizadores** é de 5 cm.
2. Conecte os **conectores rápidos (C)** em ambos os lados da **mangueira de jardim de 3/8" (D)**.
3. Coloque a **mangueira de jardim de 3/8" (D)** entre os **nebulizadores (A e B)** e conecte o **conector rápido (C)** a cada entrada do nebulizador.
4. Ajuste o arco de irrigação conforme necessário para obter uma cobertura perfeita do gramado (Figura A+B).
5. Conecte sua **mangueira de jardim** entre a torneira e a entrada dos **nebulizadores em linha (A)**.
6. Abra a torneira, assegure-se de que o arco de irrigação **dos nebulizadores** está de acordo com a forma do gramado desejada.

**NL**

## Instelbare Sproeiset - AS2

### Installatiegids

#### Vorbereiding

1. Kies uit de tekeningen (a-d) degene die het meest lijkt op de vorm van uw tuin.
2. Pas de tussenruimtes tussen de positie van de sprinklers aan volgens de gekozen tekening aan de vorm van uw tuin; gebruik daartoe het werkbereik van de tussenruimten die op de tekeningen zijn aangegeven.

#### Installatie

1. Plaats de **Sproeiers (A en B)** in overeenstemming met de gewenste tussenruimte door een **Sproeierpen** in het gazon te steken. Zorg ervoor dat de inlaat van de **Sproeiers** 2 cm boven het gras uitsteekt. Geheugensteuntje: de maximale afstand tussen de **Sproeiers** is 5 meter.
2. Verbindt twee **Snelkoppelingen (C)** aan beide kanten van de **3/8" Tuinslang (D)**.
3. Leg de **3/8" Tuinslang (D)** tussen de **Sproeiers (A en B)** en bevestig de **Snelkoppelingen (C)** aan de inlaat van elke sproeier.
4. Stel de gewenste bewateringsboog zodanig in dat het water het hele gazon bestrijkt (**Afbeelding A+B**).
5. Verbindt uw tuinslang aan de ene kant met de kraan en aan de andere kant met de inlaat van de **Doorlopende Sproeiers (A)**.
6. Draai de kraan open en verzeker u ervan dat de bewateringsboog van de **Sproeiers** in overeenstemming is met de gewenste bestrijking van uw gazon.

**I**

## Set Spruzzatore regolabile -AS2

### Guida di Installazione

#### Prima di iniziare

1. Selezionare la visuale più vicina alla forma del vostro prato dai disegni (a-d)
2. Adattare gli spazi tra gli spruzzatori al vostro prato secondo il disegno selezionato. Usare la gamme di spazio segnate sui disegni.

#### Installazione

1. Posizionare gli **Spruzzatori (A e B)** secondo la spaziatura desiderata, inserendo **la punta** dello Spruzzatore nel prato. Tenere l'inserimento dello spruzzatore 2 cm sopra i fogli d'erba. Ricordare che la distanza massima tra gli spruzzatori è di 5m-
2. Collegare i due **collegamenti rapidi (C)** ad entrambi i lati della **manichetta da giardino 3/8"(D)**
3. Posare la **manichetta da Giardino 3/8"(D)** tra gli **spruzzatori (A e B)** e collegare il **collegamento rapido (C)** a ciascun inserimento del **dispositivo di innaffiamento (A)**.
4. Regolare l'arco di irrigazione richiesto per acquisire una perfetta copertura del prato (Immagine A+B)
5. Collegare la manichetta da giardino tra il cappuccio e l'inserimenti degli -
6. Aprire il cappuccio, assicurarsi che l'arco di irrigazione degli Spruzzatori sia conforme alla forma desiderata del prato.

**P**

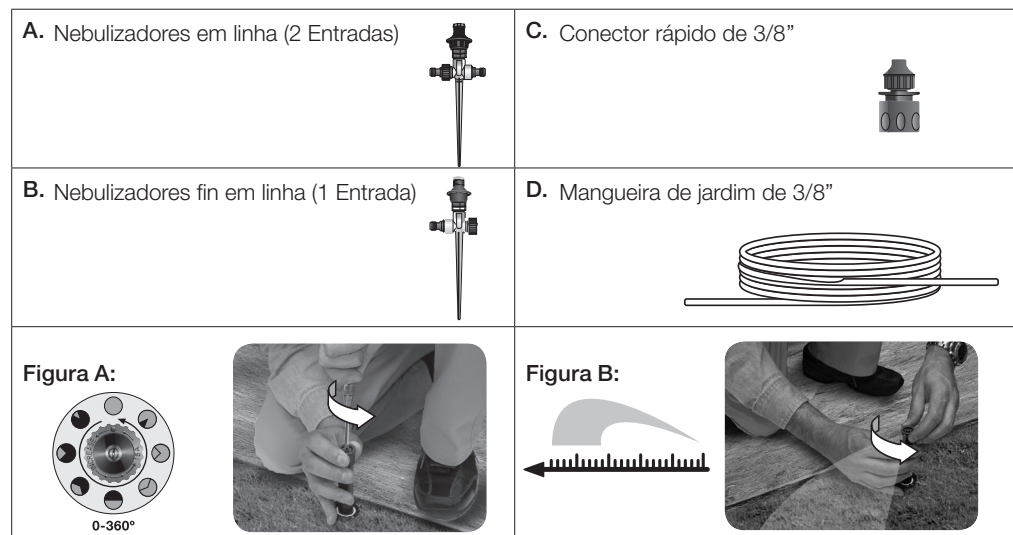

**NL I**

